

令和6年度学総兼関東大会 北部地区 男子 予選結果

シングルス(県大会出場本数24本)

| 順位 | 氏名 | 学年 | 学校名 |
|----|--------|----|-------|
| 1 | 藤崎 幹大 | 3 | 早稲田本庄 |
| 2 | 高橋 大樹 | 2 | 農大三 |
| 3 | 菊池 広翔 | 2 | 農大三 |
| 4 | 中田 譲樹 | 1 | 農大三 |
| 5 | 野田 遼真 | 2 | 早稲田本庄 |
| 6 | 徳世 健人 | 2 | 農大三 |
| 7 | 矢野 優考 | 2 | 早稲田本庄 |
| 8 | 梅木 綸太郎 | 1 | 農大三 |
| 9 | 田中 慶 | 1 | 農大三 |
| 10 | 百瀬 裕輝 | 3 | 桶川 |
| 11 | 広見 海 | 2 | 農大三 |
| 12 | 奈良 駿咲 | 2 | 農大三 |
| 13 | 大川 陽樹 | 3 | 農大三 |
| 14 | 逸見 唯斗 | 3 | 農大三 |
| 15 | 望月 脩平 | 3 | 本庄東 |
| 16 | 徳世 悠人 | 2 | 農大三 |
| 17 | 沼田 悠太郎 | 2 | 早稲田本庄 |
| 18 | 徳増 尚哉 | 3 | 早稲田本庄 |
| 19 | 中山 太智 | 3 | 本庄東 |
| 20 | 廣澤 周和 | 1 | 農大三 |
| 21 | 川上 暖真 | 3 | 正智深谷 |
| 22 | 有我 隼人 | 2 | 本庄 |
| 23 | 松崎 幸多 | 2 | 農大三 |
| 24 | 柗川 旭 | 2 | 農大三 |
| 補1 | 鈴木 陽介 | 3 | 熊谷 |
| 補2 | 中田 琉生 | 1 | 早稲田本庄 |
| 補3 | 権田 竣 | 2 | 農大三 |
| 補4 | 舛水 勇人 | 2 | 農大三 |
| 補5 | 根岸 鈴都 | 2 | 本庄東 |
| 補6 | 新井 煌之介 | 1 | 農大三 |
| 補7 | 錦戸 大征 | 3 | 早稲田本庄 |
| 補8 | 新井 大登 | 3 | 正智深谷 |
| 補9 | 安齋 大輝 | 3 | 桶川 |

ダブルス(県大会出場本数13本)

| 順位 | 氏名 | | 学年 | | 学校名 |
|----|-------|--------|----|---|-------|
| 1 | 藤崎 幹大 | 沼田 悠太郎 | 3 | 2 | 早稲田本庄 |
| 2 | 高橋 大樹 | 菊池 広翔 | 2 | 2 | 農大三 |
| 3 | 野田 遼真 | 中田 琉生 | 2 | 1 | 早稲田本庄 |
| 4 | 大川 陽樹 | 逸見 唯斗 | 3 | 3 | 農大三 |
| 5 | 奈良 駿咲 | 梅木 綸太郎 | 2 | 1 | 農大三 |
| 6 | 広見 海 | 中田 譲樹 | 2 | 1 | 農大三 |
| 7 | 徳世 健人 | 田中 慶 | 2 | 1 | 農大三 |
| 8 | 望月 脩平 | 中山 太智 | 3 | 3 | 本庄東 |
| 9 | 権田 竣 | 徳世 悠人 | 2 | 2 | 農大三 |
| 10 | 矢野 優考 | 錦戸 大征 | 2 | 3 | 早稲田本庄 |
| 11 | 徳増 尚哉 | 近藤 凜空 | 3 | 3 | 早稲田本庄 |
| 12 | 川上 暖真 | 本間 煌志 | 3 | 3 | 正智深谷 |
| 13 | 柗川 旭 | 廣澤 周和 | 2 | 1 | 農大三 |
| 補1 | 鈴木 陽介 | 中畦 吏都 | 3 | 2 | 熊谷 |
| 補2 | 松崎 幸多 | 新井 煌之介 | 2 | 1 | 農大三 |
| 補3 | 中原 伶斗 | 杉山 凌 | 2 | 2 | 本庄東 |

男子シングルスBEST64
県大会出場本数24本

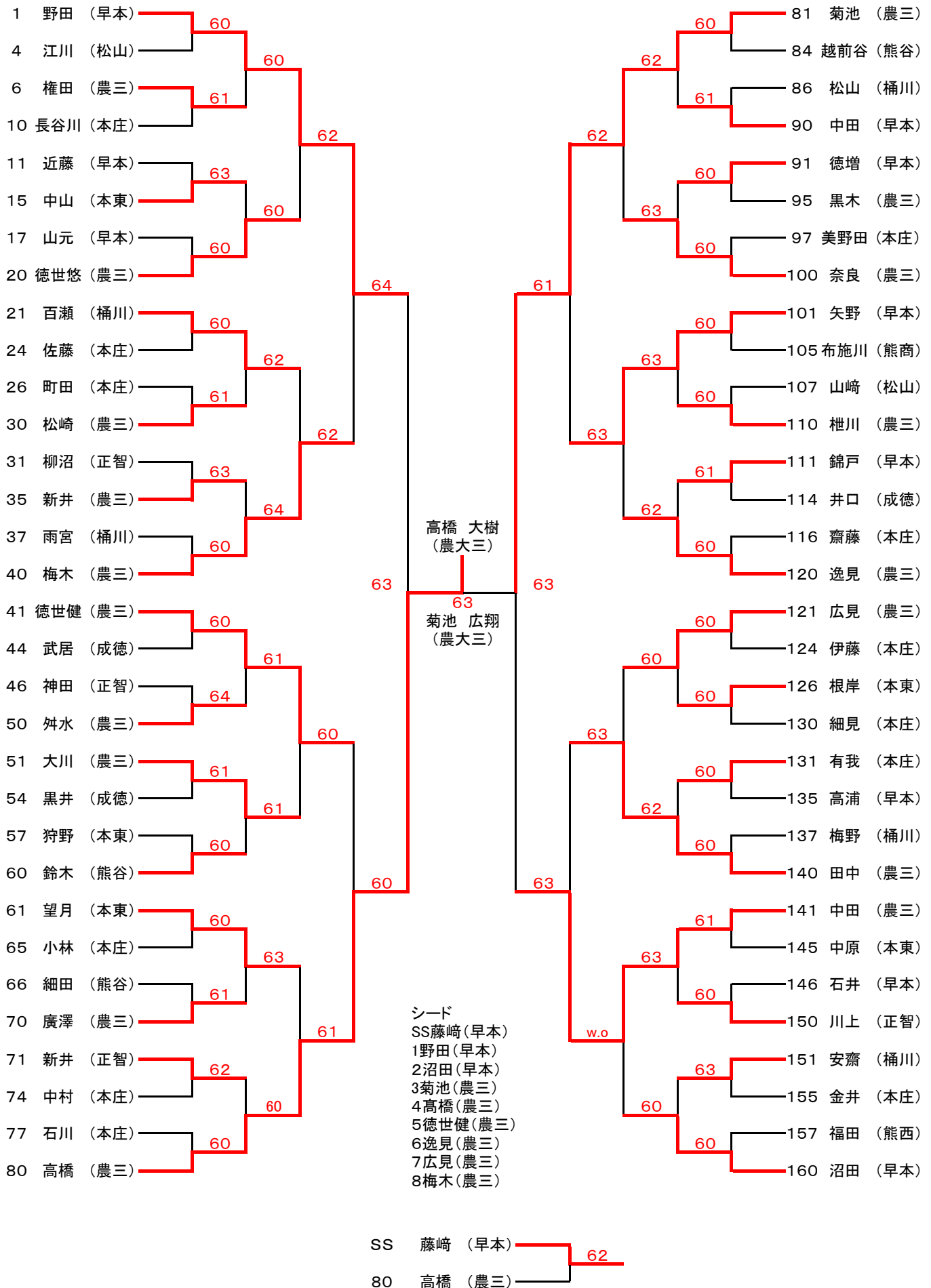

令和6年度学総兼関東大会北部地区予選 男子シングルスBEST64 2024/4/12,15

4/12熊谷運動公園、岩鼻運動公園、仙元山
シングルス順位戦対戦表

4/15 岩鼻運動公園 8:30受付終了

3~4位決定戦

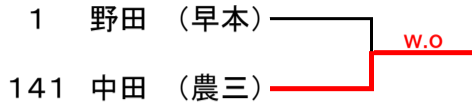

5~8位決定戦

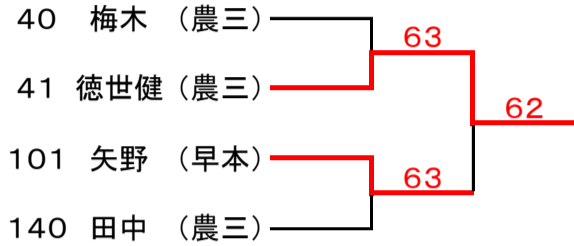

9~16位決定戦

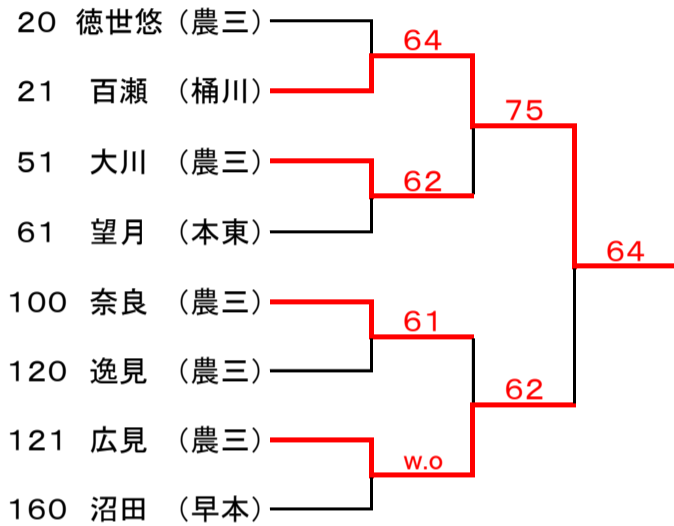

13~16位決定戦

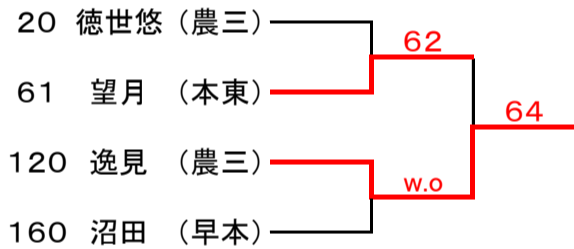

17~32位決定戦

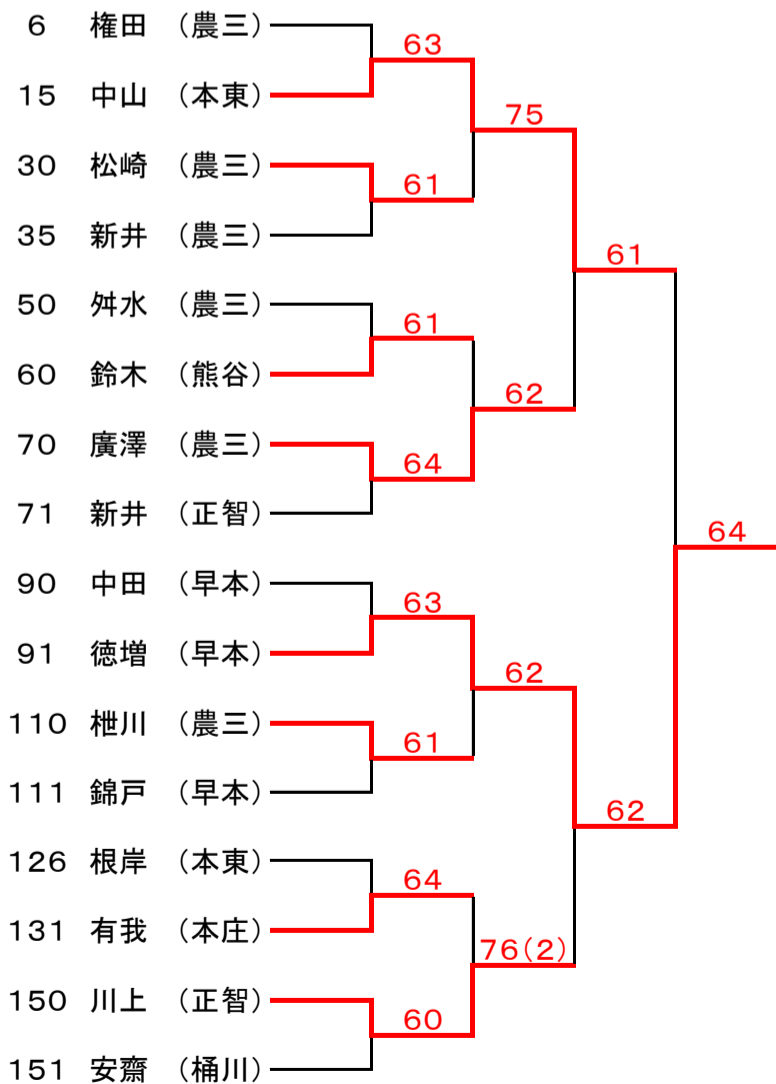

7~8位決定戦

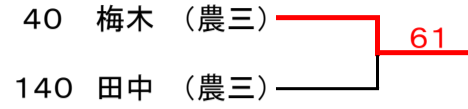

11~12位決定戦

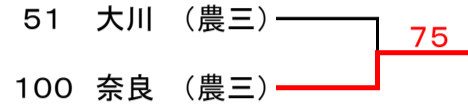

15~16位決定戦

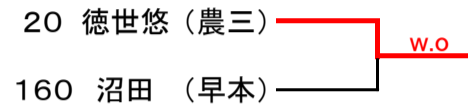

19~20位決定戦

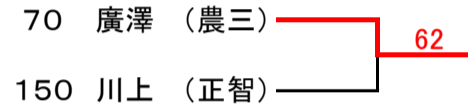

21~24位決定戦

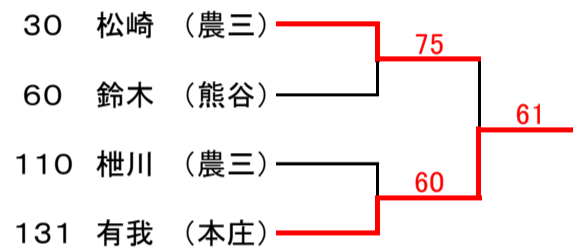

23~24位決定戦

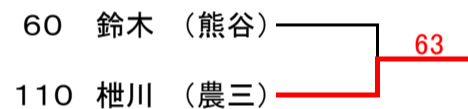

25~32位決定戦

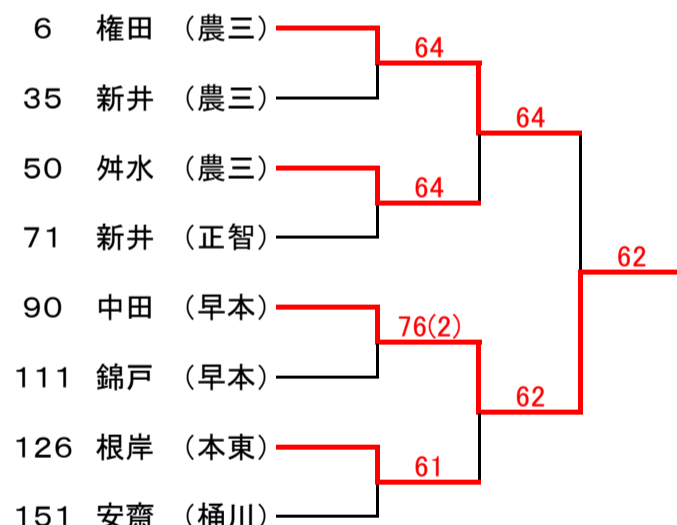

27~28位決定戦

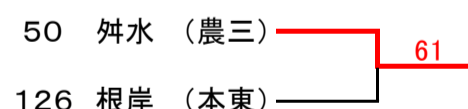

29~32位決定戦

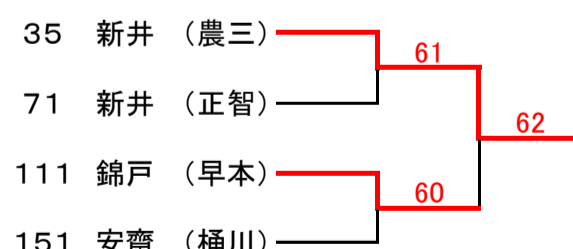

31~32位決定戦

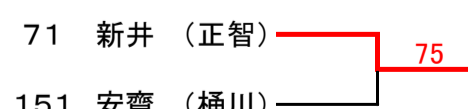

令和6年度学総兼関東大会北部地区予選 男子ダブルスBEST32 2024/4/13,14

4/13 成徳深谷高校 本庄東附属中 農大三高校 , 4/14 仙元山 8:30受付終了

男子ダブルスBEST32
県大会出場本数13本

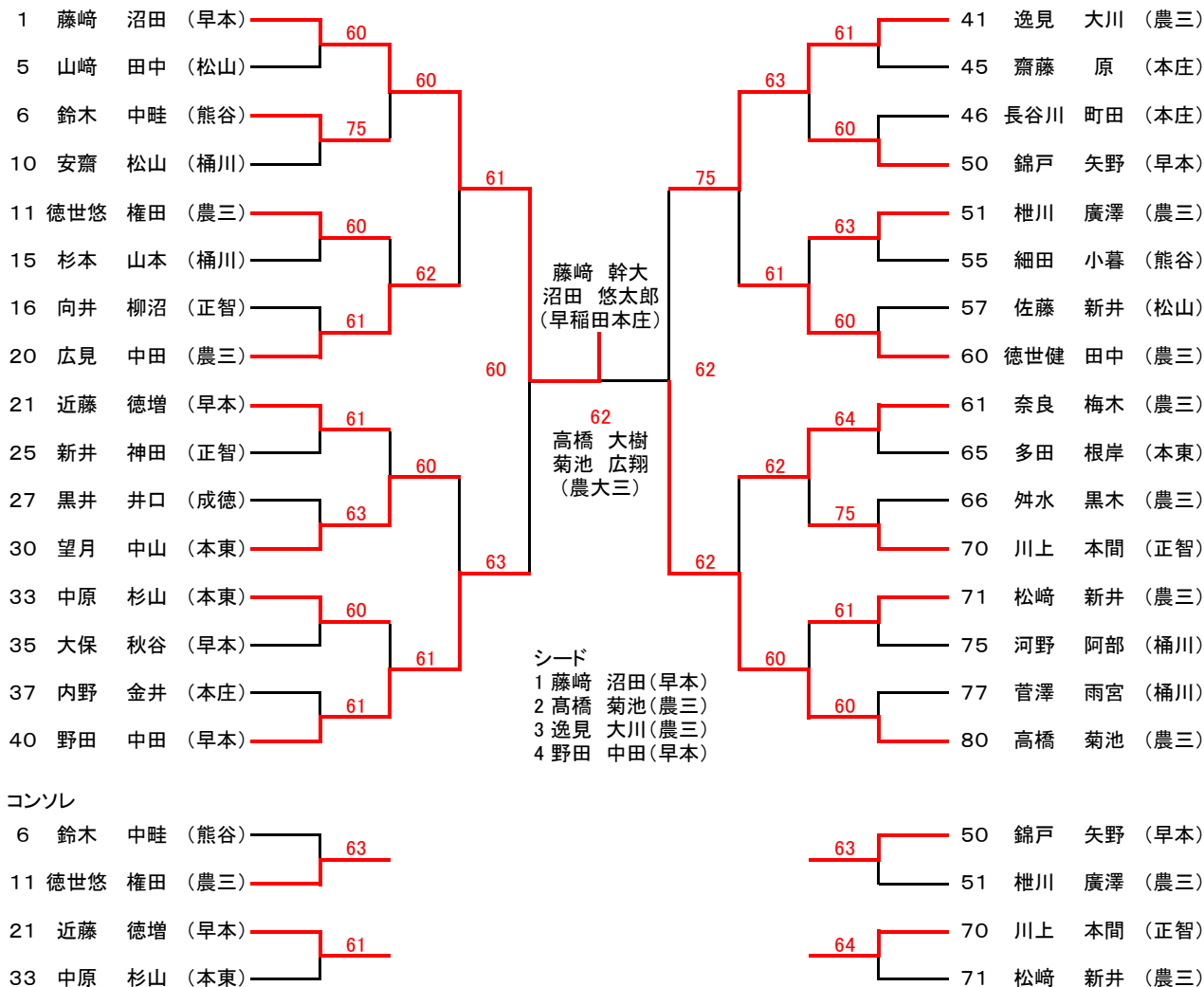

令和6年度学総兼関東大会北部地区予選 男子ダブルスBEST32 2024/4/13,14

4/13 成徳深谷高校 本庄東附属中 農大三高校 , 4/14 仙元山 8:30受付終了
 ダブルス順位戦対戦表

3~4位決定戦

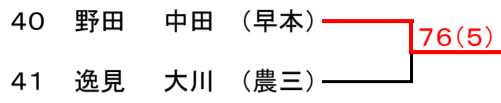

5~8位決定戦

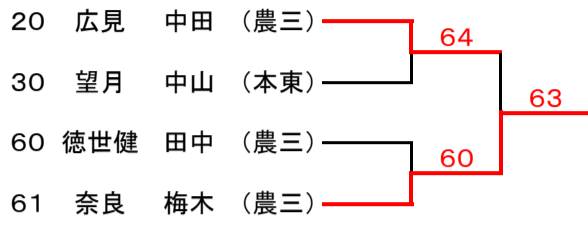

7~8位決定戦

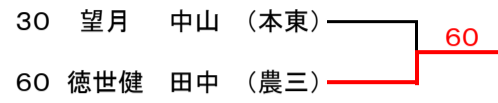

9~16位決定戦

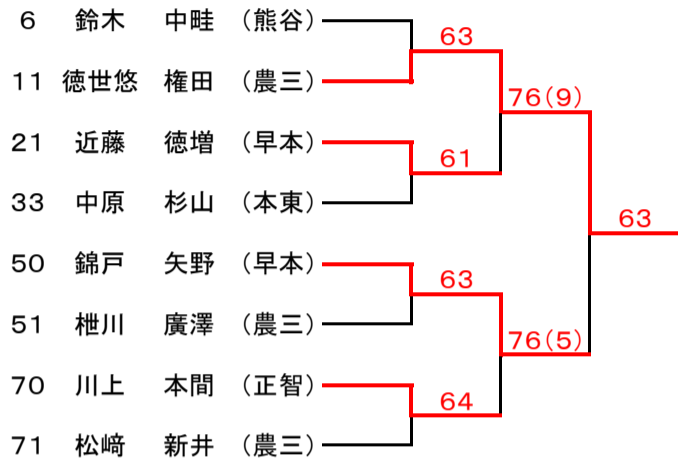

11~12位決定戦

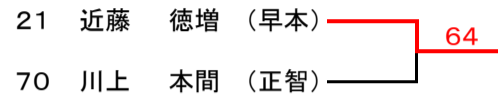

15~16位決定戦

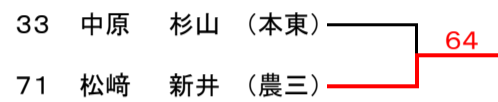

13~16位決定戦

