

男子シングルス

地区	順位	選手名	学年	学校名
北	1	長谷川 暖人	2	本庄東
北	2	湯原 悠登	2	早稲田本庄
北	3	野田 一成	1	早稲田本庄
北	4	三森 康平	2	早稲田本庄
北	5	大熊 嵩久	2	東京農大三
北	6	長谷川 翔生	1	東京農大三
北	7	栗本 賢	2	早稲田本庄
北	8	山田 隼靖	2	桶川
北	9	武井 悠	1	熊谷
北	10	平山 遼太	2	早稲田本庄
北	11	高橋 亜生羅	2	熊谷
北	12	飯島 惇喜	2	東京農大三
北	13	足澤 彪	2	本庄
北	14	岡崎 晃介	2	桶川
北	15	戸倉 甲陽	2	早稲田本庄
北	16	加藤 冴彪	2	深谷
北	17	梅原 典宮	2	本庄東
北	18	松田 翔斗	2	熊谷
北	19	吉田 光希	2	桶川
北	20	吉岡 諒	2	熊谷西
北	補1	白石 航都	2	成徳深谷
北	補2	是沢 陽平	1	早稲田本庄
北	補3	荻久保 奏太	2	熊谷
北	補4	前原 涼汰	2	東京農大三
北	補5	江本 真仁	2	桶川
北	補6	梶野 弘貴	2	本庄
北	補7	平川 真人	2	桶川
北	補8	田島 空青	2	深谷第一

男子ダブルス

地区	順位	選手名 1	選手名 2	学年 1	学年 2	学校名
北	1	湯原 悠登	野田 一成	2	1	早稲田本庄
北	2	大熊 嵩久	長谷川 翔生	2	1	東京農大三
北	3	長谷川 暖人	梅原 典宮	2	2	本庄東
北	4	根岸 勇氣	折原 凜太郎	2	1	成徳深谷
北	5	山田 隼靖	平川 真人	2	2	桶川
北	6	三森 康平	平山 遼太	2	2	早稲田本庄
北	7	江本 真仁	吉田 光希	2	2	桶川
北	8	植松 聡祐	前原 涼汰	2	2	東京農大三
北	9	松田 翔斗	北見 理	2	2	熊谷
北	10	杉山 大	高橋 学	2	1	松山
北	補1	福田 理人	江森 裕真	2	2	熊谷西
北	補2	戸倉 甲陽	大 蒼一郎	2	2	早稲田本庄
北	補3	岡村 行海	栗原 宏海	2	1	東京農大三
北	補4	原 拓臣	岡崎 晃介	2	2	桶川
北	補5	大川 康介	鷺谷 知佳	2	2	本庄東
北	補6	加藤 冴彪	原 淳太	2	2	深谷

※は前日までの補欠

※

※

※

※

男子シングルス

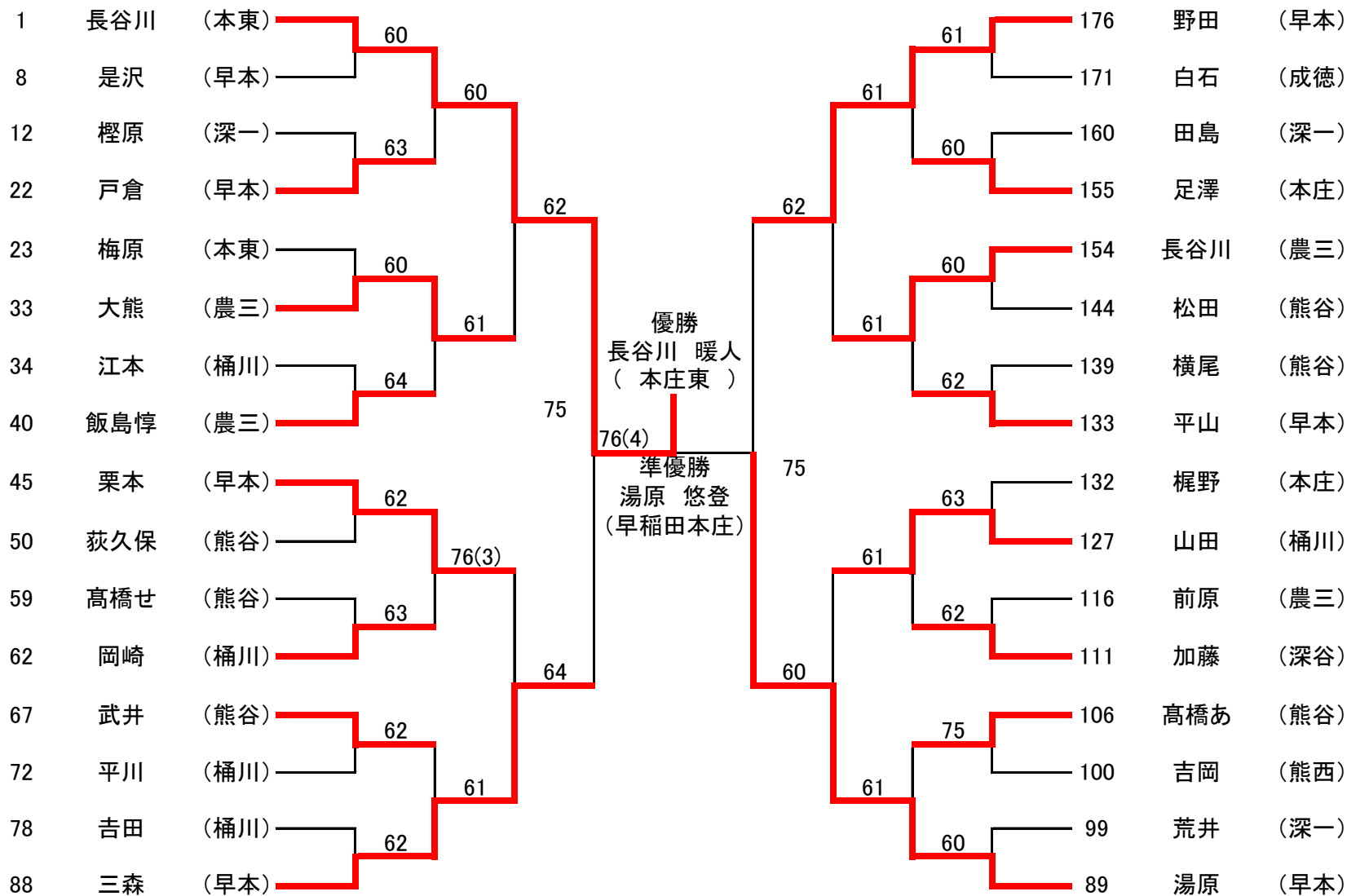

男子ダブルス 2日目



シングルス順位戦対戦表

3~4位決定戦

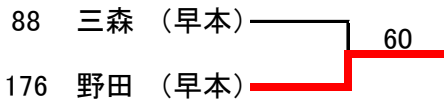

5~8位決定戦

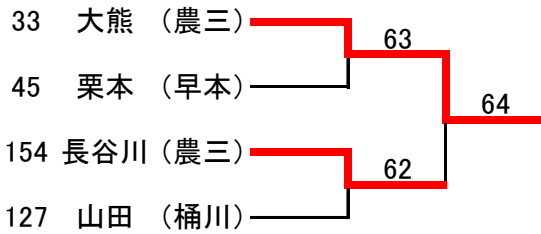

9~16位決定戦

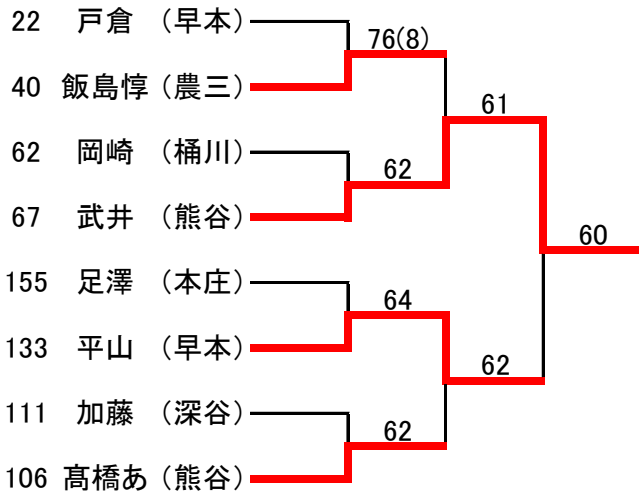

13~16位決定戦

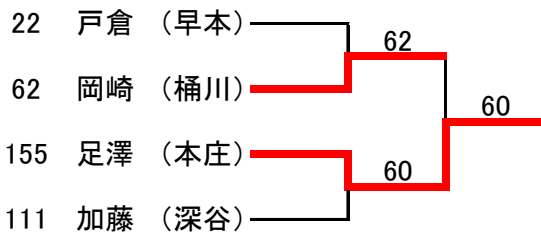

17~32位決定戦

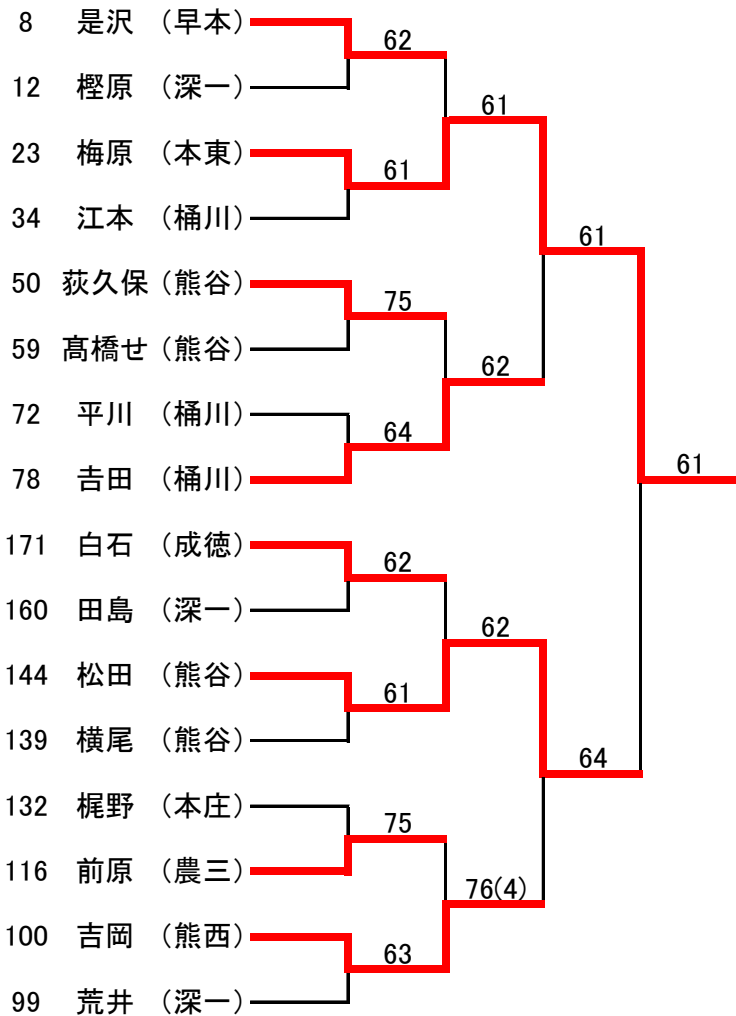

7~8位決定戦

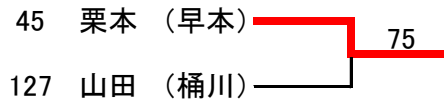

11~12位決定戦

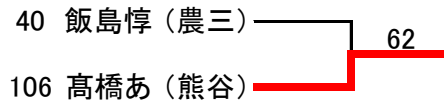

15~16位決定戦

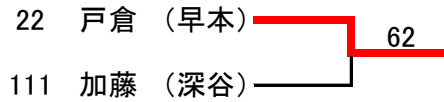

19~20位決定戦

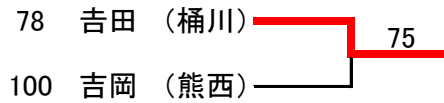

21~24位決定戦

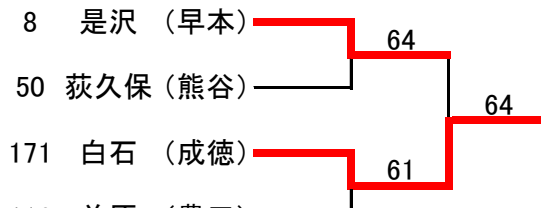

23~24位決定戦

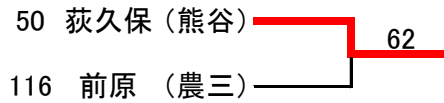

25~32位決定戦

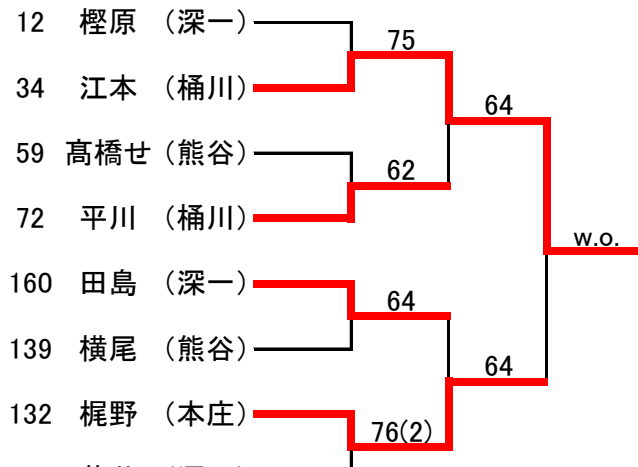

27~28位決定戦

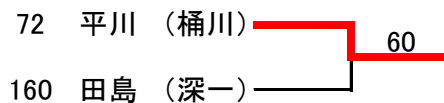

ダブルス順位戦対戦表

3~4位決定戦

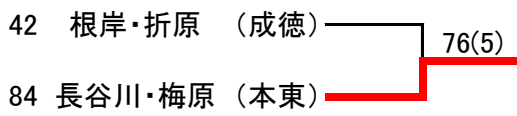

5~8位決定戦

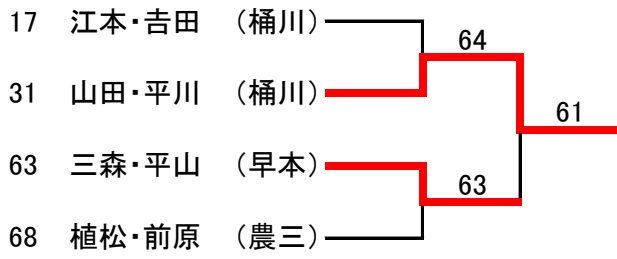

9~16位決定戦

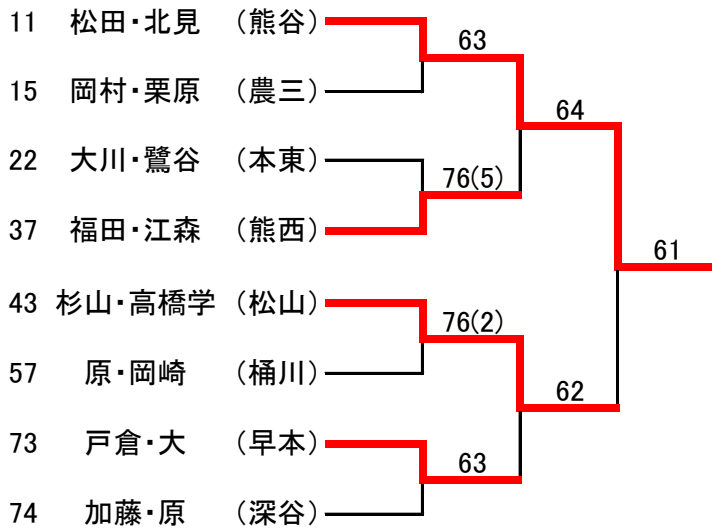

13~16位決定戦

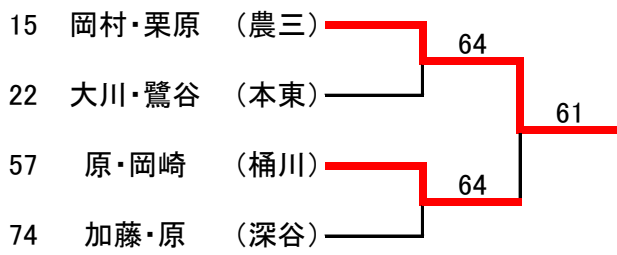

7~8位決定戦

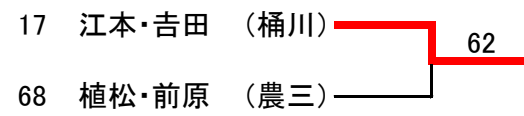

11~12位決定戦

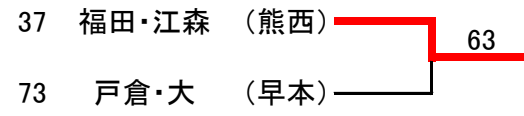

15~16位決定戦

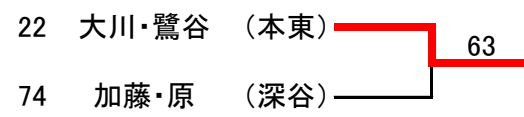

令和2年度新人大会 北部地区 女子 予選結果

シングルス(県大会出場本数25本)

順位	氏名	学年	学校名
1	鈴木 友唯	1	東京農大三
2	飛田 李佳	2	本庄東
3	鈴木 文	2	正智深谷
4	長谷川 柚希	2	早稲田本庄
5	川島 果楠	2	正智深谷
6	竹内 綾音	2	大妻嵐山
7	船戸 杏衣	2	正智深谷
8	大竹 媛子	2	早稲田本庄
9	加藤 綾乃	2	熊谷女子
10	山岸 沙弥美	2	早稲田本庄
11	池田 芽生	2	熊谷女子
12	齋藤 幸葵	2	本庄
13	掛川 志帆	1	本庄
14	伊藤 翼	2	成徳深谷
15	星 智海	1	東京農大三
16	上吉原 沙明	2	深谷第一
17	大槻 彩乃	2	深谷第一
18	中山 真李亜	2	深谷第一
19	関井 菜奈	2	東京農大三
20	井上 綾乃	2	熊谷女子
21	工藤 美里	1	熊谷西
22	朝見 あいら	2	成徳深谷
23	黒川 夏美	2	桶川
24	青木 涼香	2	深谷第一
25	高橋 希世子	1	早稲田本庄
補1	門倉 彩菜	2	深谷第一
補2	石川 莉子	2	深谷第一
補3	山崎 美優	1	深谷第一
補4	板野 陽香	2	早稲田本庄
補5	新井 凧子	1	本庄
補6	佐藤 紫乃	2	熊商
補7	竹井 美結	1	成徳深谷

※

ダブルス(県大会出場本数13本)

順位	氏名		学 年	学校名
1	長谷川 柚希	大竹 媛子	2 2	早稲田本庄
2	鈴木 友唯	星 智海	1 1	東京農大三
3	船戸 杏衣	鈴木 文	2 2	正智深谷
4	飛田 李佳	西原 未結	2 2	本庄東
5	田中 朱里	茂木 美薫	2 2	本庄
6	野村 倅	掛川 志帆	1 1	本庄
7	加藤 綾乃	池田 芽生	2 2	熊谷女子
8	齋藤 幸葵	澤田 華奈	2 2	本庄
9	川島 果楠	福井 彩夏	2 2	正智深谷
10	山崎 美優	渡辺 妃南	1 1	深谷第一
11	板野 陽香	菊地 祐希	2 2	早稲田本庄
12	大槻 彩乃	石川 莉子	2 2	深谷第一
13	門倉 彩菜	中山 真李亜	2 2	深谷第一
補1	井上 綾乃	渡辺 麻央	2 2	熊谷女子
補2	伊藤 翼	堀川 莉名	2 1	成徳深谷
補3	長谷川 歩香	米谷 夏奈	2 1	早稲田本庄

※

注) ※は組み合わせ会議前日までの補欠

令和2年度新人大会北部地区予選 女子シングルスBEST64 2020/9/12,14

9/12 農大三高、仙元山、本庄東高、本庄東高校附属中、成徳深谷高
 9/14 岩鼻運動公園 8:30受付終了

女子シングルスBEST64
 県大会出場本数25本

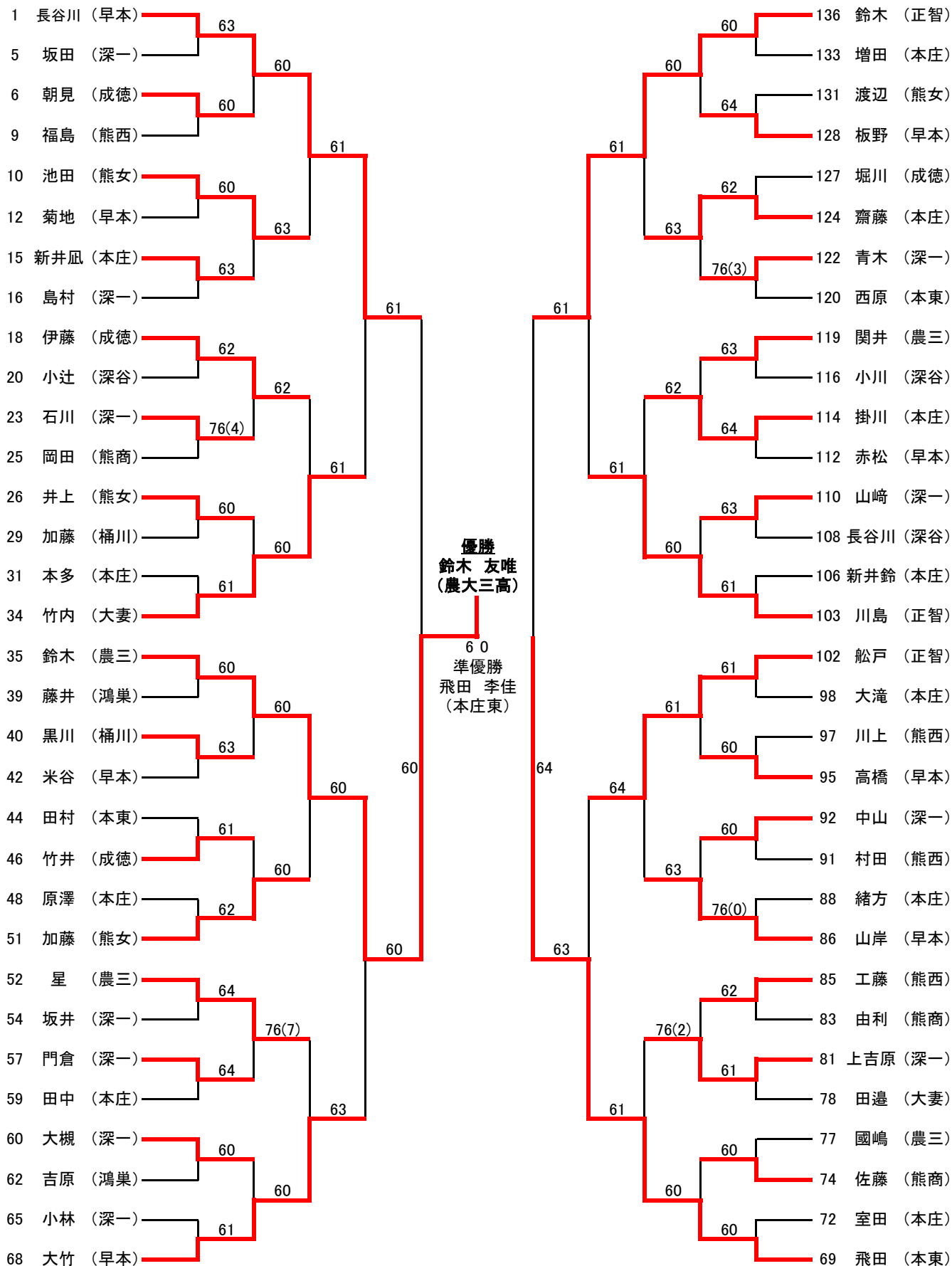

令和2年度新人大大会北部地区予選 女子シングルスBEST64 2020/9/12,14

9/12 農大三高、仙元山、本庄東高、本庄東高校附属中、成徳深谷高

9/14 岩鼻運動公園 8:30受付終了

シングルス順位戦対戦表

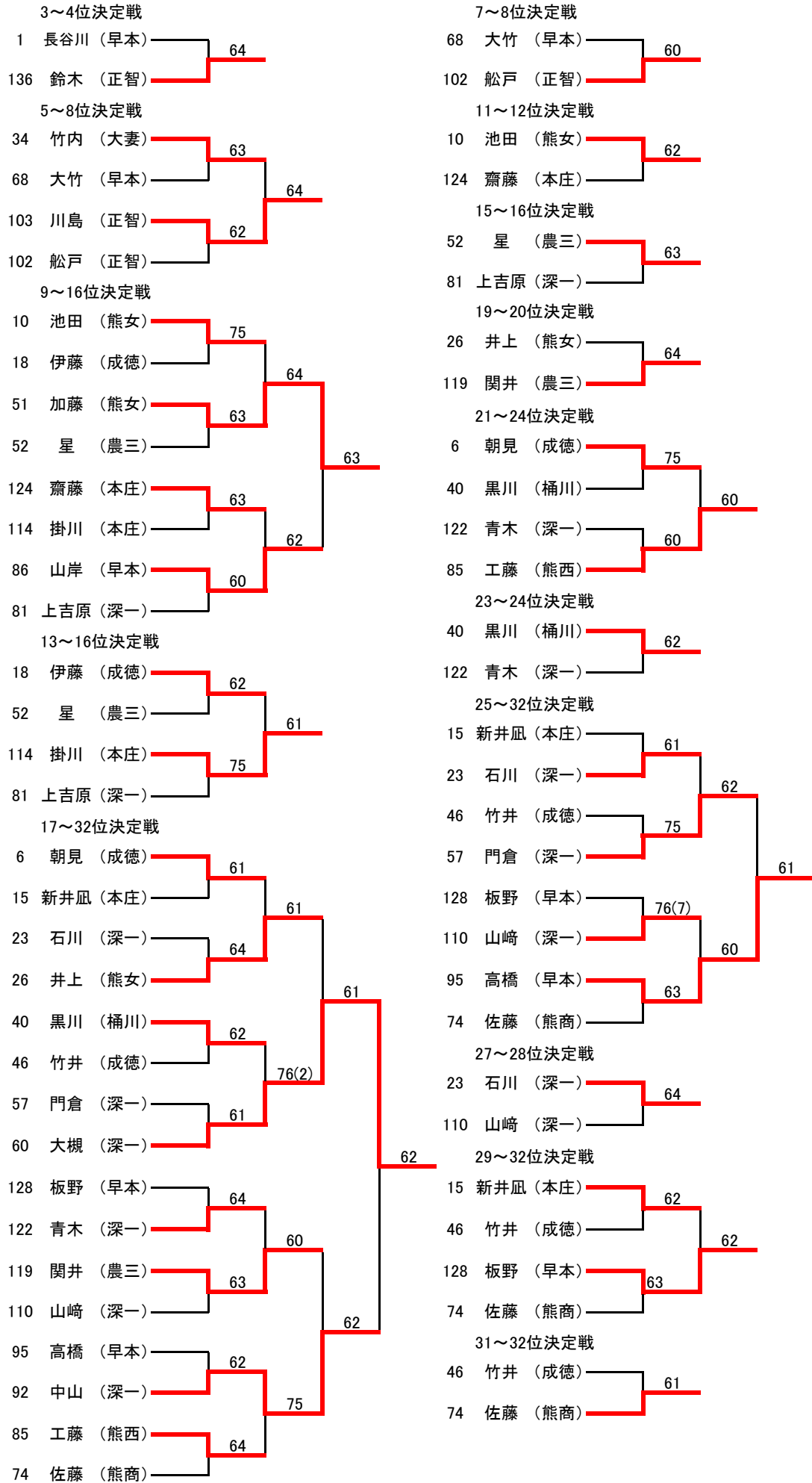

令和2年度新人大大会北部地区予選 女子ダブルスBEST32 2020/9/11,13

9/11 仙元山 農大三高校, 4/13 農大三高 8:30受付終了

女子ダブルスBEST32
県大会出場本数13本

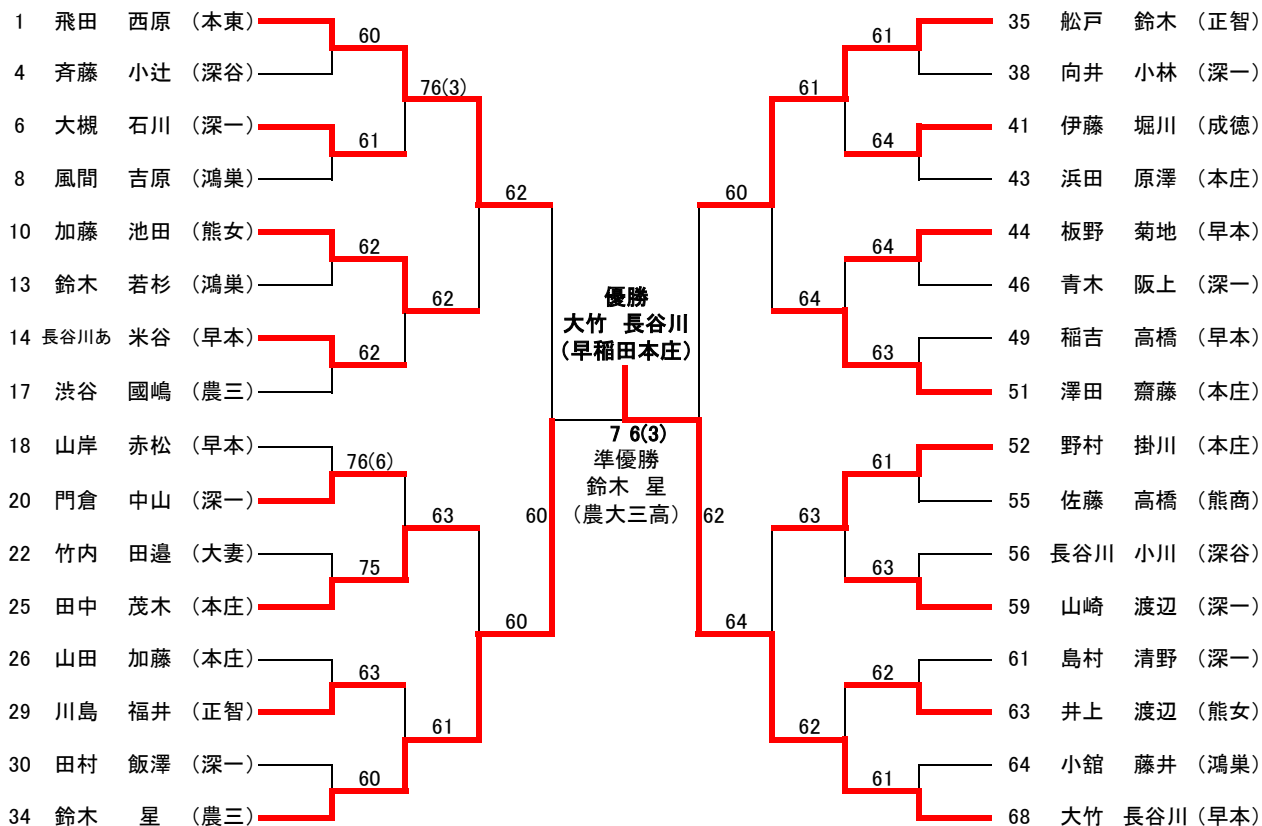

3~4位決定戦

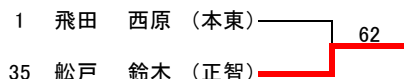

5~8位決定戦

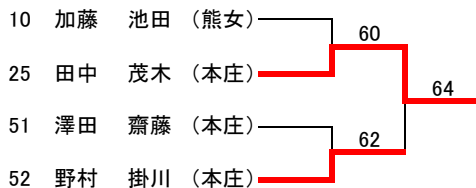

7~8位決定戦

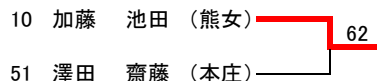

9~16位決定戦

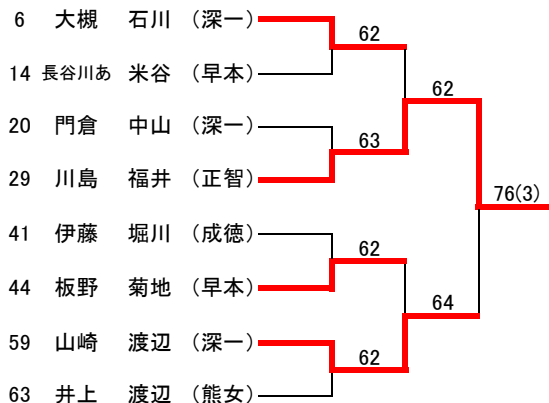

11~12位決定戦

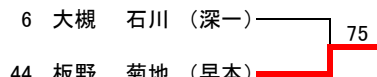

13~16位決定戦

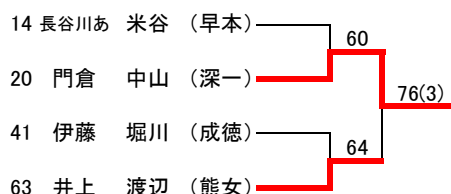

15~16位決定戦

