

平成31年度学総兼関東大会 北部地区 男子 予選結果

シングルス(県大会出場本数24本)

順位	氏名	学年	学校名
1	村松 海斗	3	早稲田本庄
2	三石 翔	2	正智深谷
3	鈴木 康生	3	本庄
4	武樋 力哉	2	早稲田本庄
5	鈴木 仁	3	正智深谷
6	西原 佑	3	本庄東
7	野原 琢磨	2	早稲田本庄
8	三浦 良太	3	本庄東
9	吉野 恵琉	3	正智深谷
10	藤井 祐弥	2	早稲田本庄
11	半谷 聡太	3	熊谷
12	平塚 誠広	3	正智深谷
13	河野 拓郎	3	正智深谷
14	藤野 匠馬	2	本庄東
15	高 駿	2	早稲田本庄
16	新井 教旦	2	本庄東
17	島崎 裕司	3	深谷第一
18	石川 誉怜	3	正智深谷
19	青山 勇司	3	本庄東
20	松本 迅	2	正智深谷
21	アレックスコシヨールアレクサンダー	2	深谷
22	滝澤 開登	2	早稲田本庄
23	加島 惇大朗	3	正智深谷
24	新井 遥大	2	正智深谷
補1	大野 凌	3	熊谷西
補2	長谷川 暖人	1	本庄東
補3	竹原 孝純	3	早稲田本庄
補4	寺久保 匠吾	2	正智深谷
補5	湯原 悠登	1	早稲田本庄
補6	今 恭佑	3	熊谷
補7	東 優佑	2	正智深谷
補8	藤盛 一生	2	本庄

ダブルス(県大会出場本数12本)

順位	氏名		学年		学校名
1	村松 海斗	武樋 力哉	3	2	早稲田本庄
2	平塚 誠広	三石 翔	3	2	正智深谷
3	青山 勇司	西原 佑	3	3	本庄東
4	野原 琢磨	藤井 祐弥	2	2	早稲田本庄
5	藤野 匠馬	新井 教旦	2	2	本庄東
6	滝澤 開登	高 駿	2	2	早稲田本庄
7	河野 拓郎	鈴木 仁	3	3	正智深谷
8	加島 惇大朗	貫井 凱斗	3	3	正智深谷
9	瀬上 佳史	長谷川 暖人	2	1	本庄東
10	三浦 良太	飯田 圭祐	3	3	本庄東
11	大野 凌	金子 潤平	3	3	熊谷西
12	吉野 恵琉	新井 遥大	3	2	正智深谷
補1	鈴木 康生	須永 皇	3	3	本庄
補2	寺久保 匠吾	松本 迅	2	2	正智深谷
補3	目黒 正明	山田 一輝	2	2	桶川
補4	竹原 孝純	大平 晴貴	3	2	早稲田本庄

※

※

※

注) ※は組み合わせ会議前日までの補欠

平成31年度学総兼関東大会北部地区予選 男子シングルスBEST64 2019/4/12,15

4/12 熊谷運動公園、岩鼻運動公園、農大三高、仙元山、本庄東高、成徳深谷高、熊谷西高
 4/15 熊谷運動公園 8:30受付終了

男子シングルスBEST64
 県大会出場本数24本

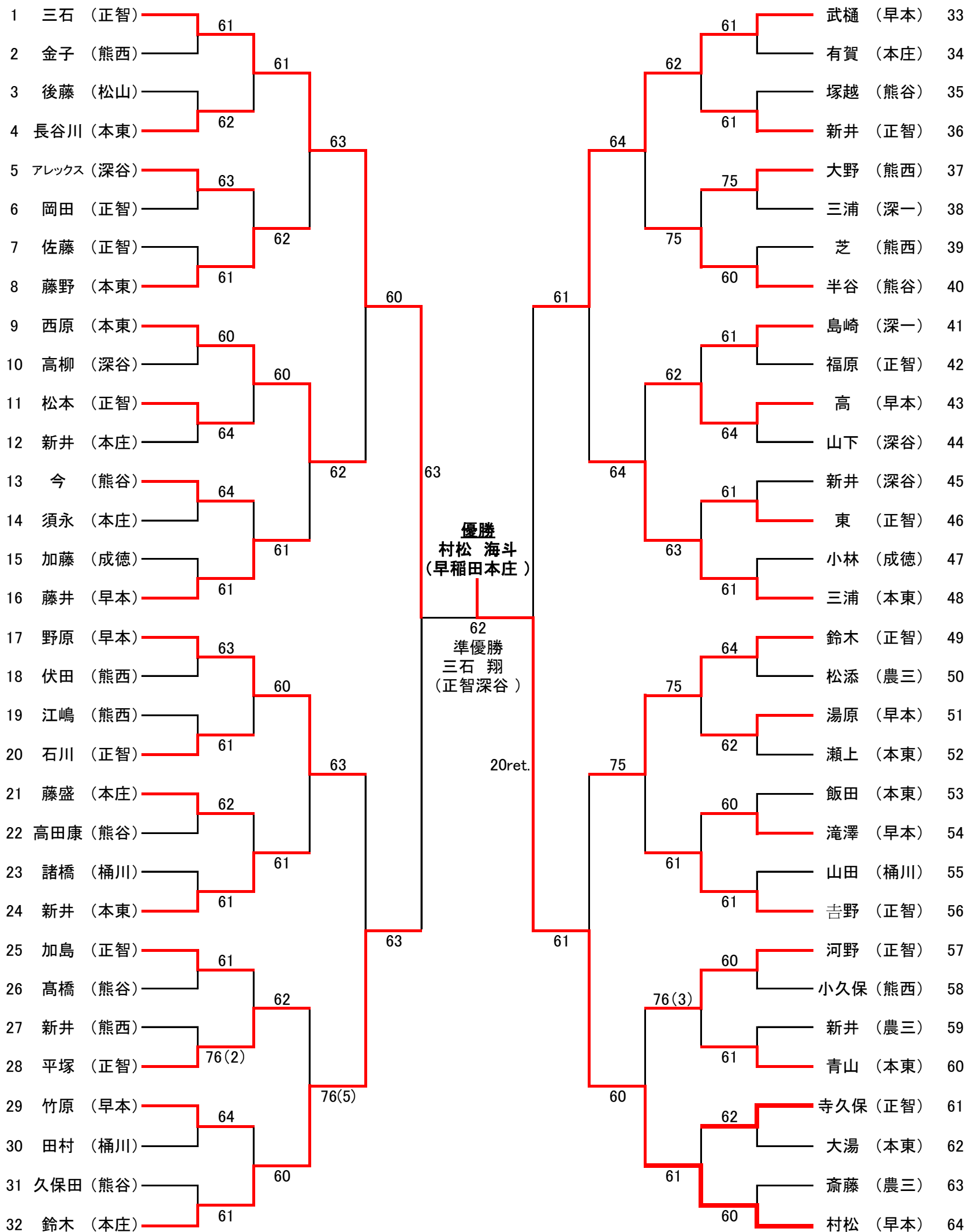

平成31年度学総兼関東大会北部地区予選 男子シングルスBEST32 2019/4/12,15

4/12 熊谷運動公園、岩鼻運動公園、農大三高、仙元山、本庄東高、成徳深谷高、熊谷西高

4/15 熊谷運動公園 8:30受付終了

シングルス順位戦対戦表

3~4位決定戦

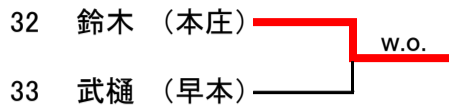

7~8位決定戦

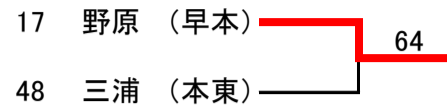

5~8位決定戦

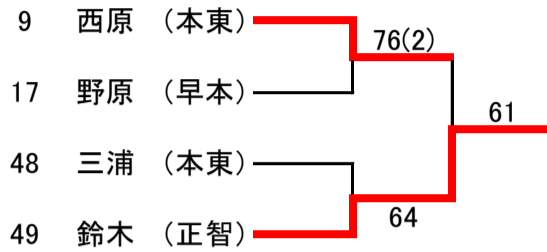

11~12位決定戦

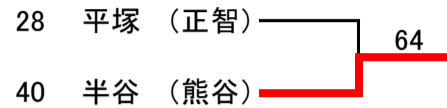

9~16位決定戦

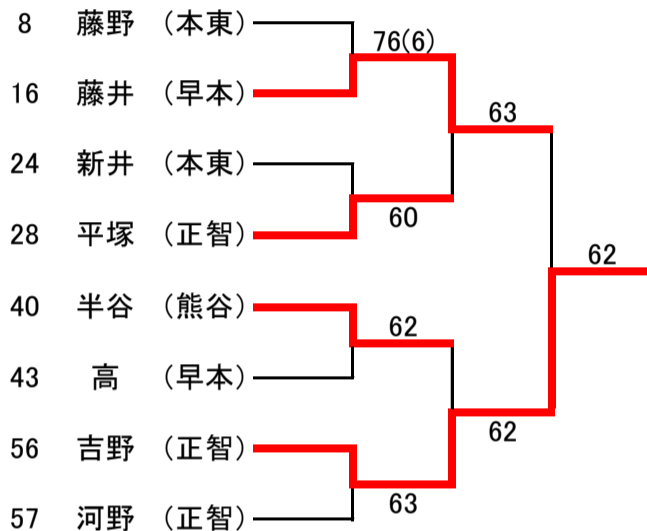

15~16位決定戦

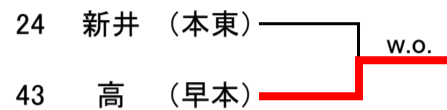

19~20位決定戦

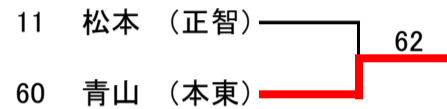

21~24位決定戦

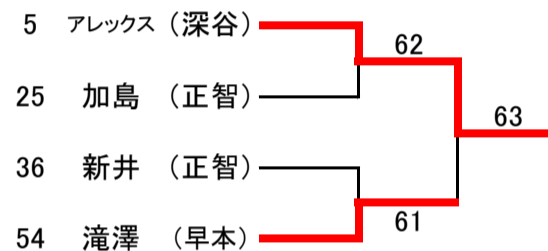

13~16位決定戦



23~24位決定戦

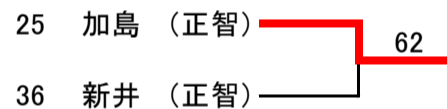

25~32位決定戦

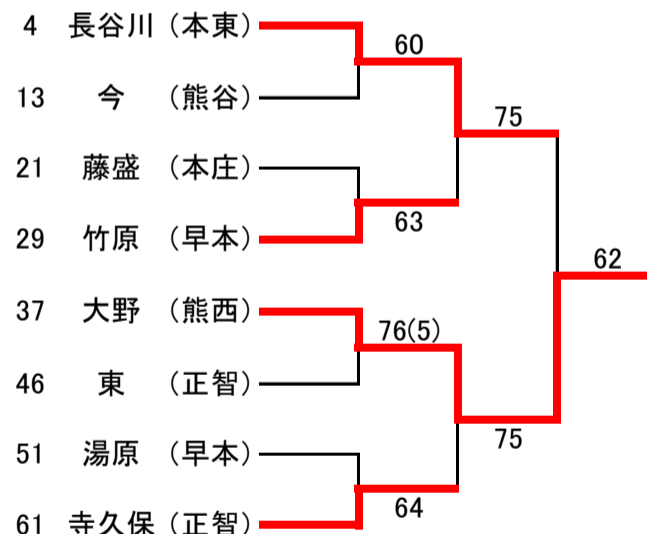

17~32位決定戦

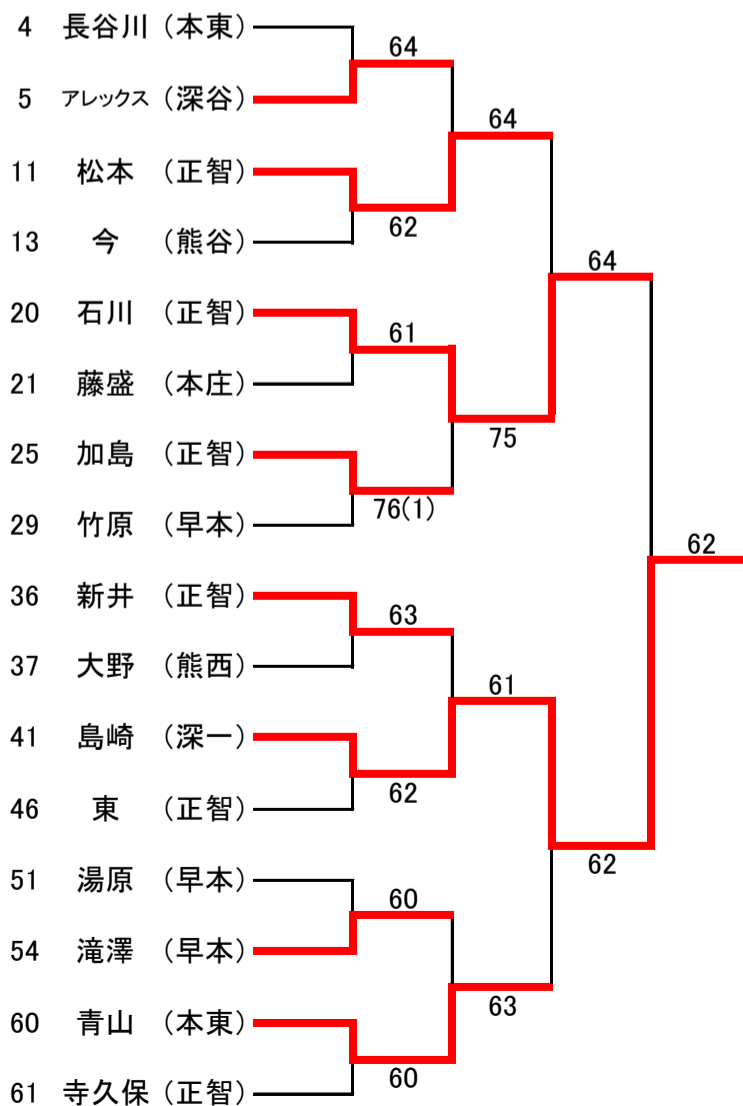

27~28位決定戦

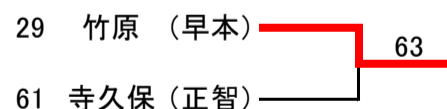

29~32位決定戦



31~32位決定戦

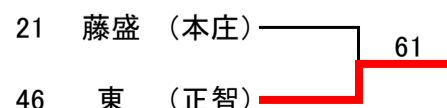

4/13 岩鼻運動公園、仙元山、本庄東高校
 4/14 仙元山 8:30受付終了

男子ダブルスBEST32
 県大会出場本数12本

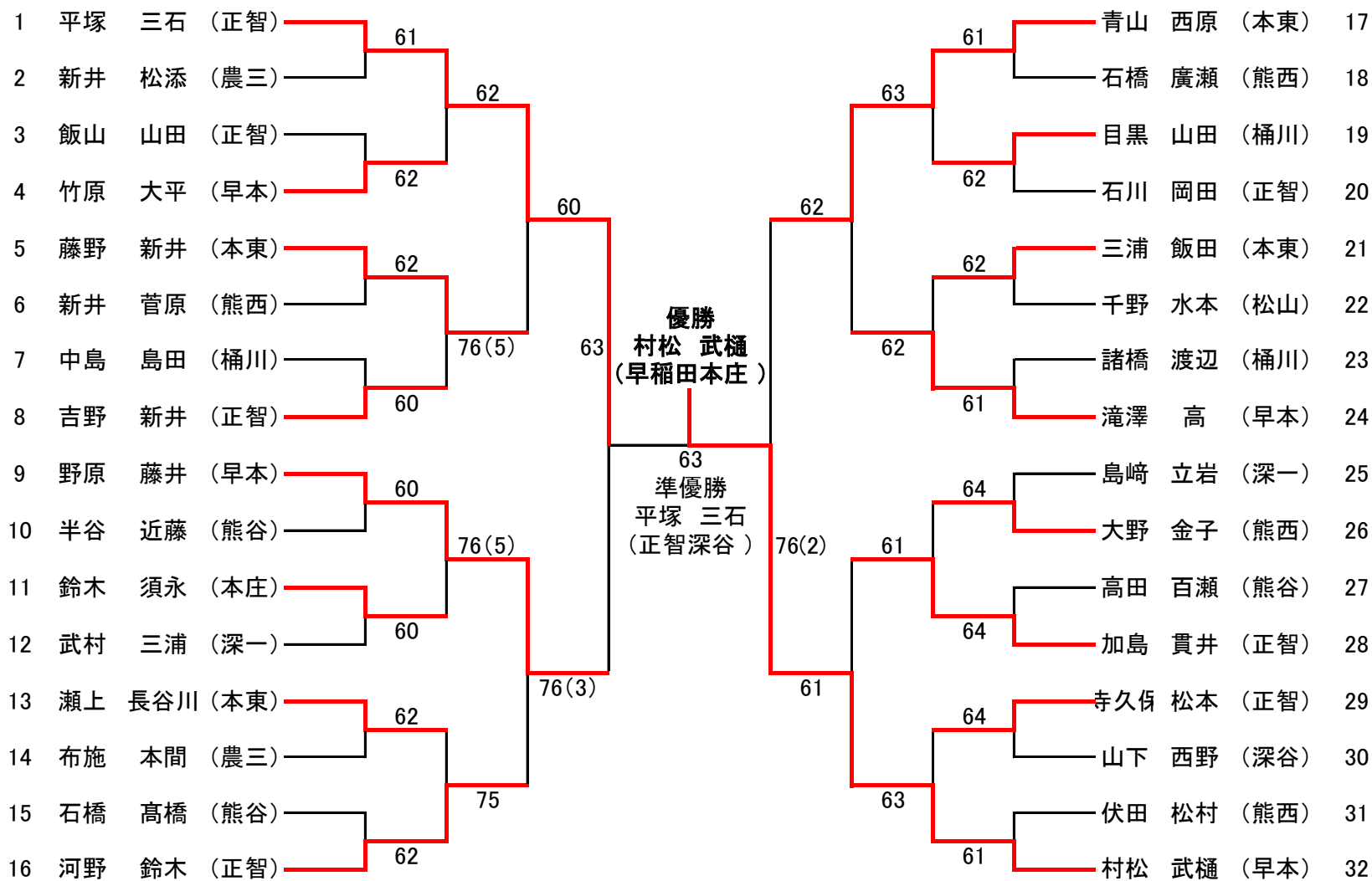

3~4位決定戦

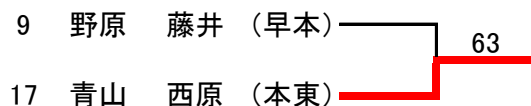

5~8位決定戦

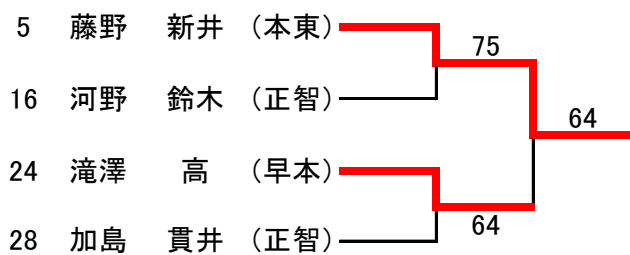

9~16位決定戦

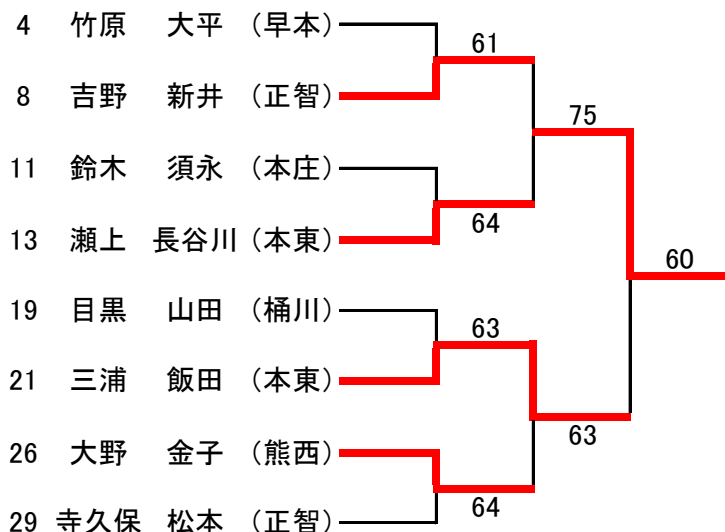

7~8位決定戦

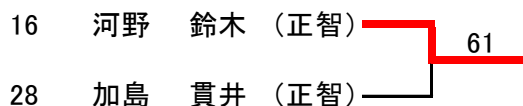

11~12位決定戦

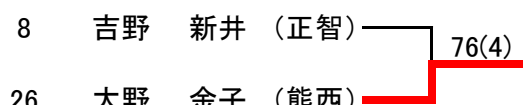

13~16位決定戦

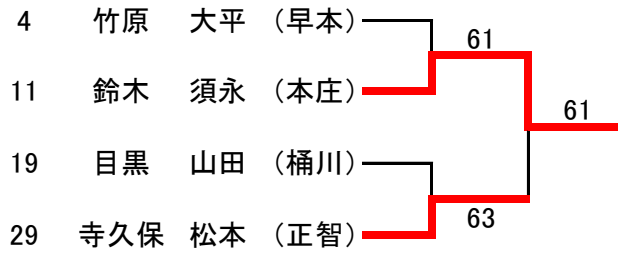

15~16位決定戦

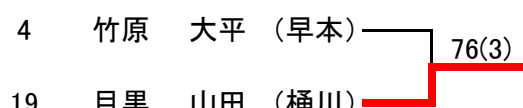

平成31年度学総兼関東大会 北部地区 女子 予選結果

シングルス(県大会出場本数21本)

順位	氏名	学年	学校名
1	山村 明日美	3	早稲田本庄
2	杉本 沙弥	3	早稲田本庄
3	田中 紗貴	3	早稲田本庄
4	長谷川 柚希	1	早稲田本庄
5	卜部 亜胡	3	本庄
6	鈴木 文	1	正智深谷
7	田島 菜々子	3	正智深谷
8	飛田 李佳	1	本庄東
9	金子 采和	3	本庄
10	上野 綾香	2	本庄
11	松井 葉奈	3	正智深谷
12	大庭 凜	2	熊谷女子
13	船戸 杏衣	1	正智深谷
14	大塚 萌	2	東京農大三
15	梶川恵理香	3	早稲田本庄
16	江川 結菜	2	本庄東
17	鈴木 愛彩	3	鴻巣
18	遠山 風優	3	鴻巣
19	新井 菜月	3	深谷第一
20	粕谷 有里	3	本庄
21	藤野 希望	3	進修館
補1	丸山 珠実	3	本庄
補2	葛西ほの香	2	早稲田本庄
補3	高瀬 真生	3	熊谷女子
補4	金井 歩乃花	3	熊谷女子
補4	萩原 幸穂	2	熊谷女子
補4	宮城 海夢	3	本庄
補4	若林 はな	3	深谷第一

ダブルス(県大会出場本数10本)

順位	氏名		学年		学校名
1	山村 明日美	田中 紗貴	3	3	早稲田本庄
2	卜部 亜胡	丸山 珠実	3	3	本庄
3	鈴木 愛彩	遠山 風優	3	3	鴻巣
4	松井 葉奈	田島 菜々子	3	3	正智深谷
5	杉本 沙弥	葛西ほの香	3	2	早稲田本庄
6	金子 采和	粕谷 有里	3	3	本庄
7	梶川恵理香	長谷川 柚希	3	1	早稲田本庄
8	新井 菜月	若林 はな	3	3	深谷第一
9	宮城 海夢	荒井 まどか	3	3	本庄
10	山崎 彩未	倉林 江吏	2	2	本庄
補1	成田 真維	高瀬 真生	3	3	熊谷女子 ※
補2	大庭 凜	石川 萌華	2	2	熊谷女子 ※
補3	船戸 杏衣	鈴木 文	1	1	正智深谷
補4	加賀崎 泉月	松村 彩花	3	3	本庄
補5	松本 遥	江原 あかり	3	3	熊谷西 ※
補6	飛田 李佳	山下 京美	1	1	本庄東 ※

注) ※は組み合わせ会議前日までの補欠

平成31年度学総兼関東大会北部地区予選 女子シングルスBEST64 2019/4/12,15

4/12 熊谷運動公園、農大三高校、仙元山、本庄東高校 4/16 岩鼻運動公園 8:30受付終了

女子シングルスBEST64
県大会出場本数21本

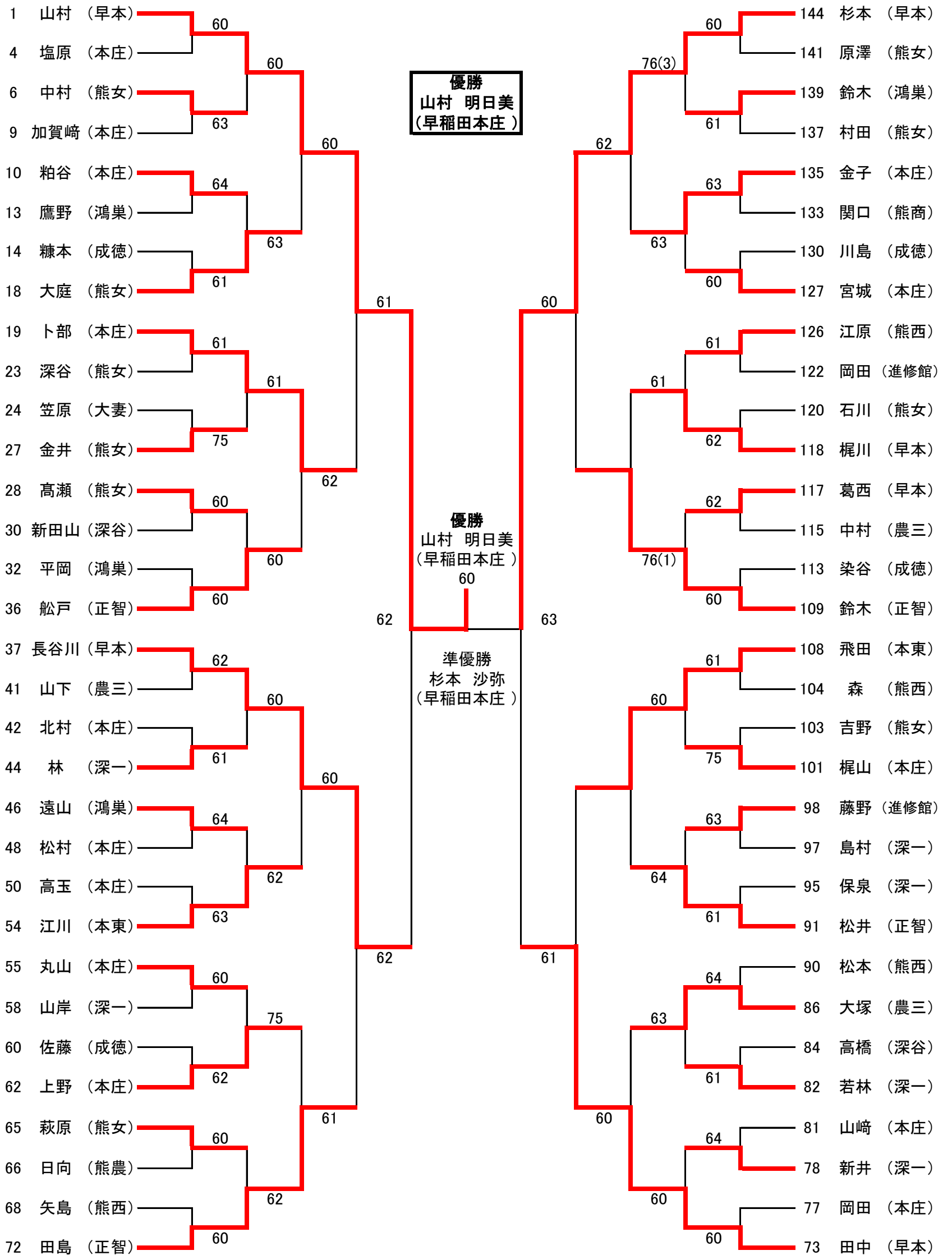

平成31年度学総兼関東大会北部地区予選 女子シングルスBEST64 2019/4/12,15

4/12 熊谷運動公園、農大三高校、仙元山、本庄東高校 4/16 岩鼻運動公園 8:30受付終了
シングルス順位戦対戦表

3~4位決定戦

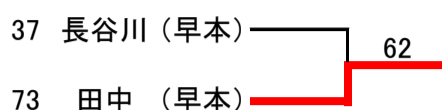

5~8位決定戦

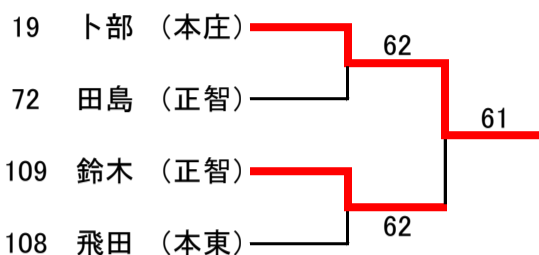

9~16位決定戦

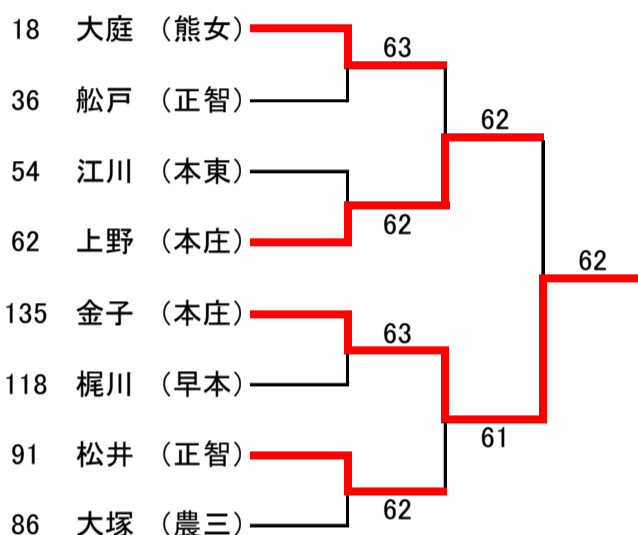

13~16位決定戦

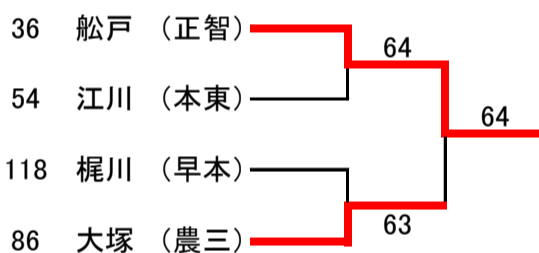

17~32位決定戦

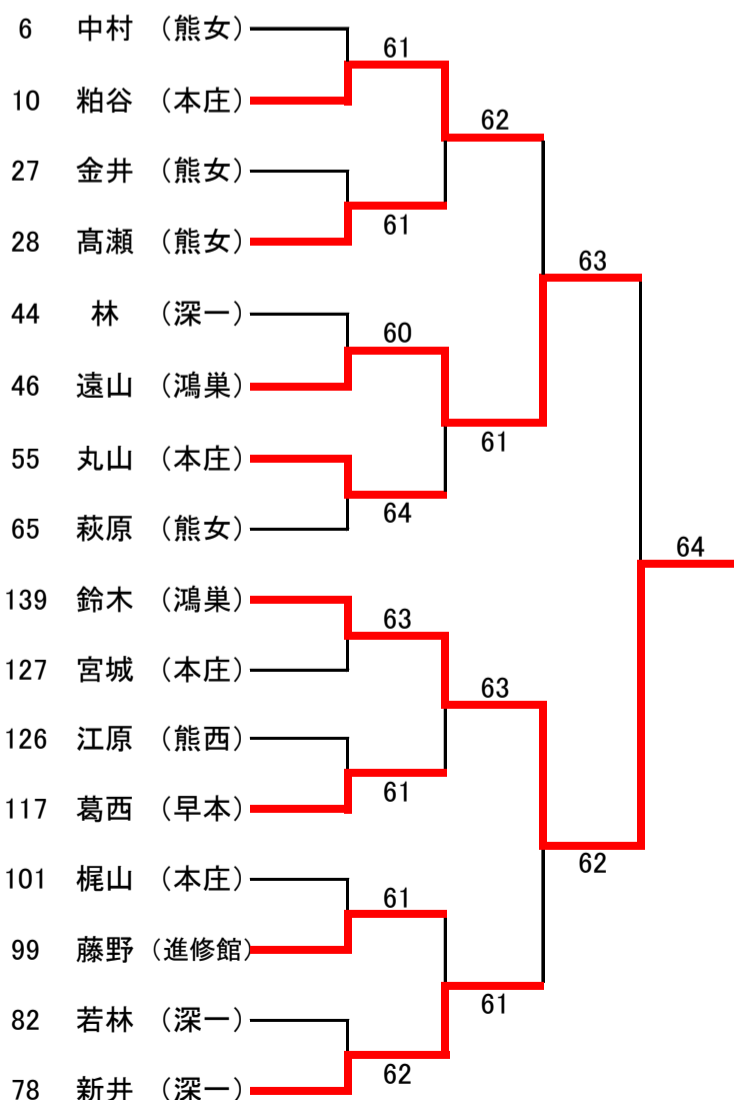

7~8位決定戦

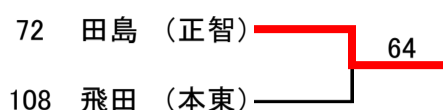

11~12位決定戦

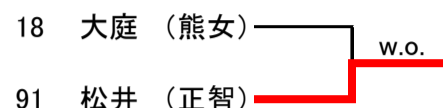

15~16位決定戦

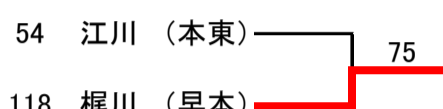

19~20位決定戦

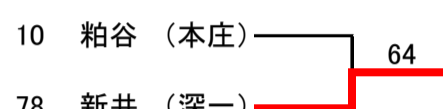

21~24位決定戦

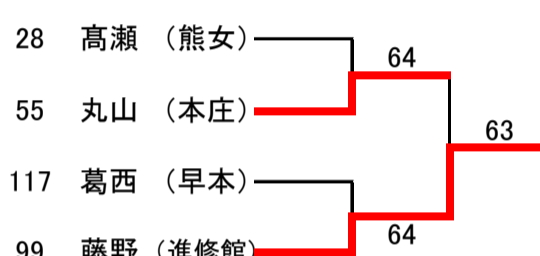

23~24位決定戦

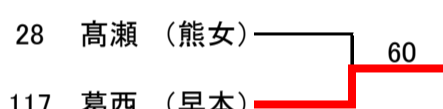

25~32位決定戦

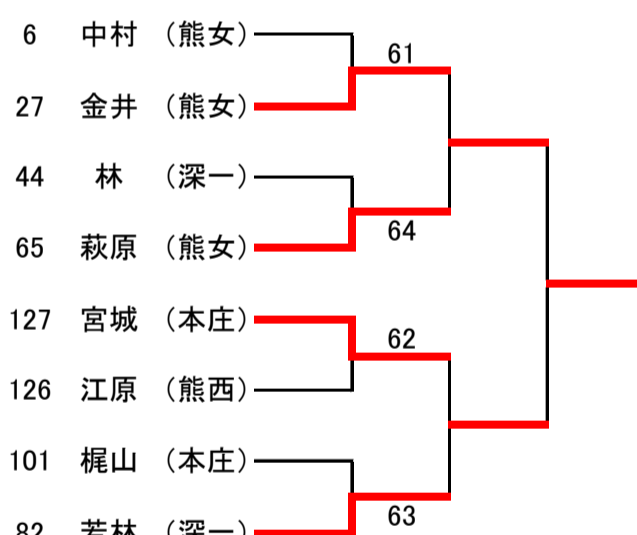

27~28位決定戦

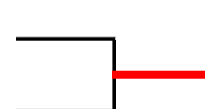

平成31年度学総兼関東大会北部地区予選 女子ダブルスBEST32 2019/4/13,14

4/13 仙元山 成徳深谷高校 農大三高校 , 4/14 仙元山 8:30受付終了

女子ダブルスBEST32
県大会出場本数10本

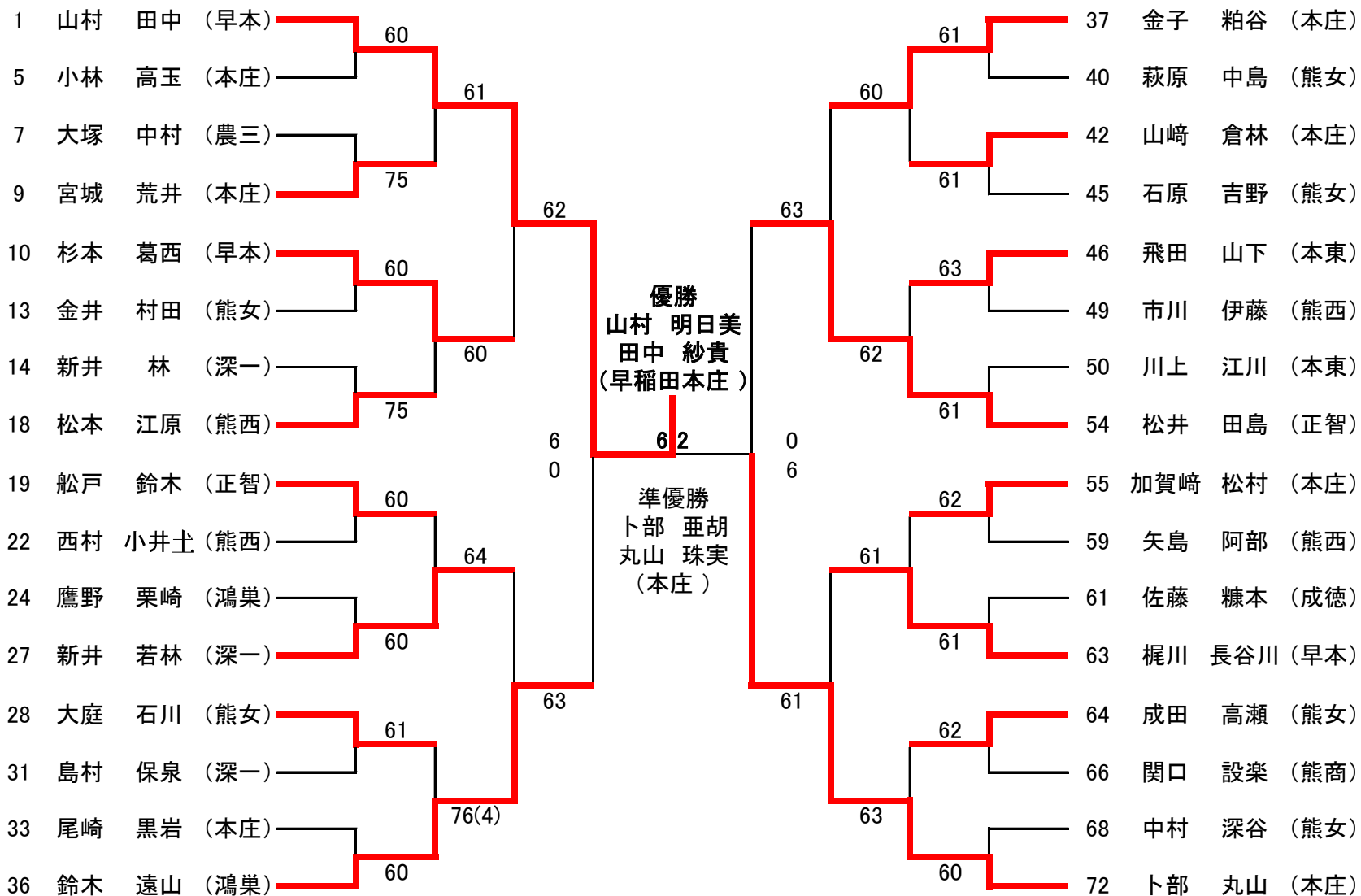

3~4位決定戦

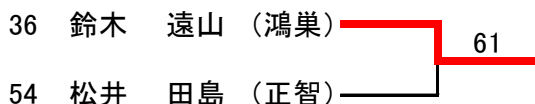

5~8位決定戦

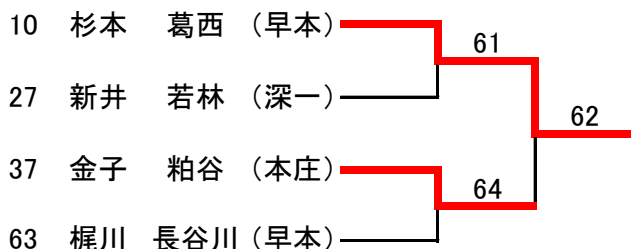

9~16位決定戦

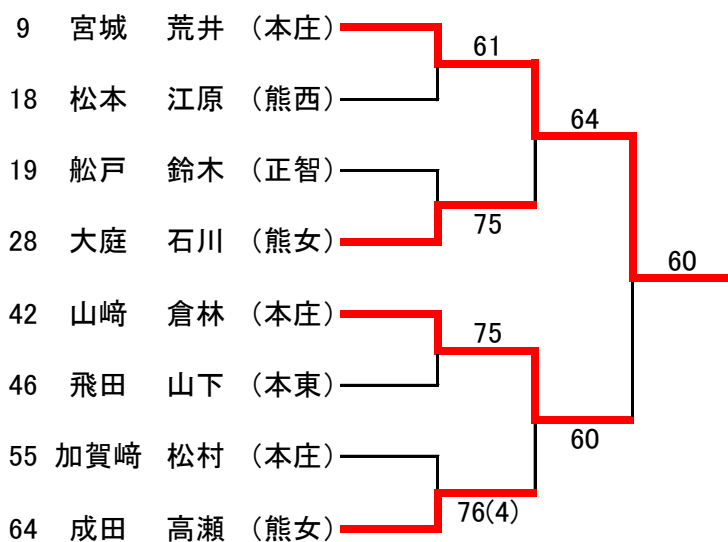

7~8位決定戦

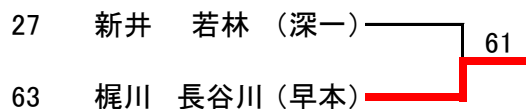

11~12位決定戦

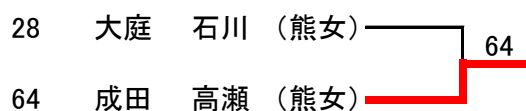

13~16位決定戦

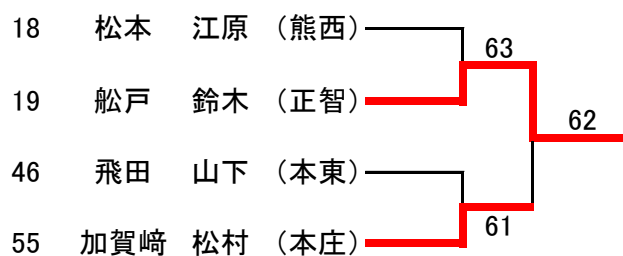

15~16位決定戦

